

Отсечной клапан Серия VIP

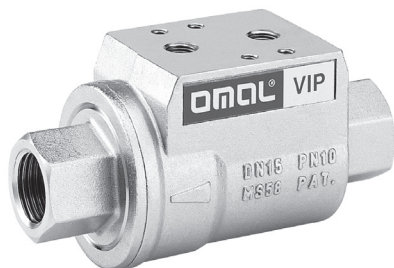

- » Однонаправленный
- » Запатентованная конструкция
- » Компактность
- » Экономия потребления воздуха
- » Любое пространственное расположение

VIP-клапан типа "открыто-закрыто" относится к типу полнопроходных с электро-пневмоуправлением. Они могут быть как двустороннего, так и одностороннего действия, нормально закрытые и нормально открытые, с резьбовым присоединением.

Сжатый воздух, используемый для управления клапаном, должен быть отфильтрован. Смазка воздуха не обязательна, в случаях применения маслораспылителя необходимо использовать масла, совместимые с материалом уплотнений. Присоединение распределителей по стандарту NAMUR или с помощью фитингов. VIP-клапан может быть оснащен внешними датчиками положения в случаях их использования при температуре до +80°C.

При разработке Серии VIP был тщательно изучен процесс истечения жидкости, чтобы обеспечить полнопроходное сечение и минимизировать потери давления. Диаграмма «расход-давление» показывает падение давления и номинальное значение коэффициента Kv.

ОБЩИЕ ХАРАКТЕРИСТИКИ

Присоединение	внутренняя резьба по ГОСТ 6211-81, UNI/ISO 7/1 Rp, DIN 2999 (NPT по запросу)
Макс. давление среды	10 Бар (см. диаграмму P/T)
Рабочая температура среды	от -20°C до +80°C / +150°C (в зависимости от уплотнения)
Рабочая температура окружающей среды	от -20°C до +80°C / +150°C (в зависимости от уплотнения)
Материал	корпус – латунь (по запросу доступно исполнение из нержавеющей стали AISI 316) уплотнения – VITON, EPDM, NBR
Уплотнения	NBR (рабочая температура: от -20° до +80°C – для воздуха, газов, воды, масла и т.д.) VITON (рабочая температура: от -20° до +150°C – для большинства жидкостей, не подходит для пара) EPDM (рабочая температура: от -20° до +150°C – для горячей воды и пара)
Давление управления	3-8 Бар для клапана двустороннего действия 4,2-8 Бар для клапана с возвратной пружиной
Герметичность на вакуум	97,4%

Кислородное исполнение серии VIP

DN10	3/8"	VNC90503
DN15	1/2"	VNC90504
DN20	3/4"	VNC90505
DN25	1"	VNC90506
DN32	1"1/4	VNC90507
DN40	1"1/2	VNC90508
DN50	2"	VNC90509

КОДИРОВКА

V	DA	1	00	03
V	СЕРИЯ VIP			
DA	ТИП КЛАПАНА: DA = двустороннего действия NC = одностороннего действия, Н.З. NA = одностороннего действия, Н.О.			
1	ТИП УПЛОТНЕНИЯ: 1 = NBR 2 = VITON 3 = EPDM			
00	НАЛИЧИЕ ДАТЧИКОВ ПОЛОЖЕНИЯ: 00 = без датчика 06 = с одним герконовым датчиком 07 = с двумя герконовыми датчиками			
03	ПРИСОЕДИНЕНИЕ: 03 = G3/8 07 = G1 1/4 04 = G1/2 08 = G1 1/2 05 = G3/4 09 = G2 06 = G1			

РЕМКОМПЛЕКТЫ

КЛАПАН С УПЛОТНЕНИЕМ NBR	Размер	Код ремкомплекта
VNC / VDA / VNA 10003	3/8"	KGVN0103
VNC / VDA / VNA 10004	1/2"	KGVN0104
VNC / VDA / VNA 10005	3/4"	KGVN0105
VNC / VDA / VNA 10006	1"	KGVN0106
VNC / VDA / VNA 10007	1"1/4	KGVN0107
VNC / VDA / VNA 10008	1"1/2	KGVN0108
VNC / VDA / VNA 10009	2"	KGVN0109
КЛАПАН С УПЛОТНЕНИЕМ VITON	Размер	Код ремкомплекта
VNC / VDA / VNA 20003	3/8"	KGVV0103
VNC / VDA / VNA 20004	1/2"	KGVV0104
VNC / VDA / VNA 20005	3/4"	KGVV0105
VNC / VDA / VNA 20006	1"	KGVV0106
VNC / VDA / VNA 20007	1"1/4	KGVV0107
VNC / VDA / VNA 20008	1"1/2	KGVV0108
VNC / VDA / VNA 20009	2"	KGVV0109
КЛАПАН С УПЛОТНЕНИЕМ EPDM	Размер	Код ремкомплекта
VNC / VDA / VNA 30003	3/8"	KGVE0103
VNC / VDA / VNA 30004	1/2"	KGVE0104
VNC / VDA / VNA 30005	3/4"	KGVE0105
VNC / VDA / VNA 30006	1"	KGVE0106
VNC / VDA / VNA 30007	1"1/4	KGVE0107
VNC / VDA / VNA 30008	1"1/2	KGVE0108
VNC / VDA / VNA 30009	2"	KGVE0109

РАЗМЕРЫ



ТАБЛИЦА РАЗМЕРОВ								
Номинальный диаметр, DN	мм	10	15	20	25	32	40	50
Присоединение, G		G3/8	G1/2	G3/4	G1	G1 1/4	G1 1/2	G2
Условный проход, Ду	мм	10	15	20	25	32	40	50
A	мм	54	60	70	76	92	102	115
ØB	мм	46	51.7	63.5	69	86	96	109
C	мм	98	112	135	143	165	180	207
ch. D	мм	22	27	33	41	50	60	75
E	мм	31	34	39	42	49	54	60
Потребление воздуха клапаном двустороннего действия	л/цикл	0.024	0.035	0.063	0.080	0.150	0.219	0.310
Потребление воздуха клапаном одностороннего действия	л/цикл	0.012	0.017	0.031	0.040	0.075	0.109	0.155
Вес клапана двустороннего действия	кг	0.80	1	1.59	1.8	3.13	3.5	5.5
Вес клапана одностороннего действия	кг	0.85	1.05	1.69	1.88	3.41	3.7	5.8

МАТЕРИАЛЫ

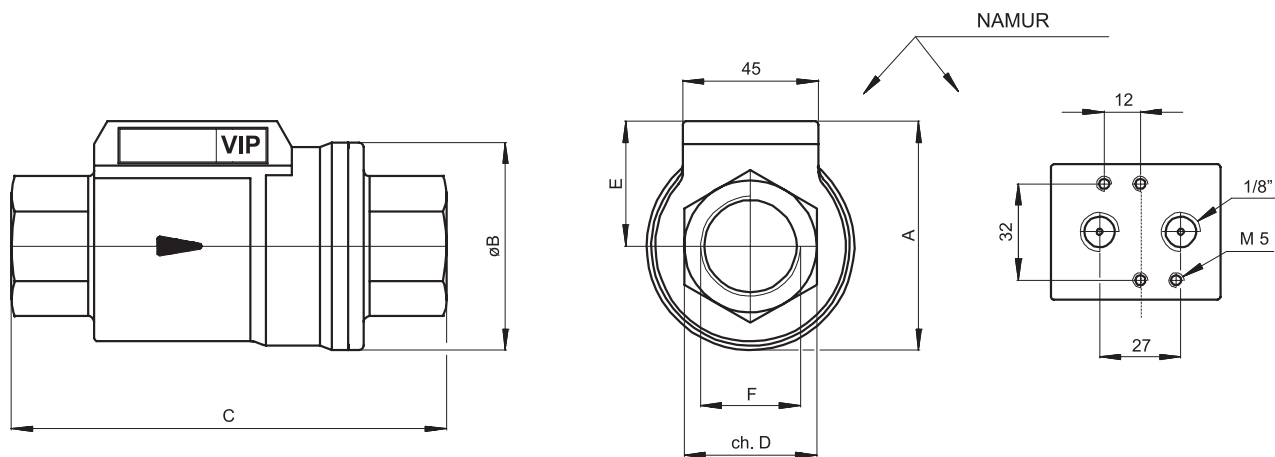
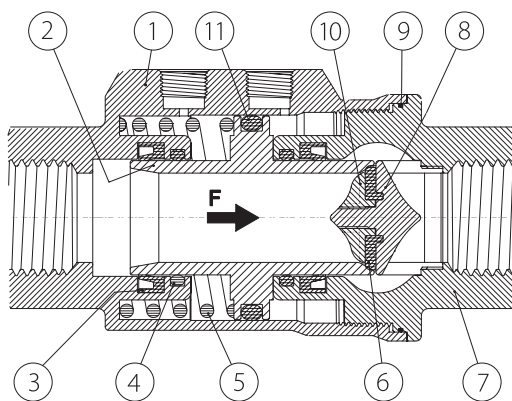

ПЕРЕЧЕНЬ ДЕТАЛЕЙ				
№	Описание	Материалы	Количество	
			Двойного действия	С пружинным возвратом
1	Корпус	Латунь	1	1
2	Поршень	Латунь	1	1
3	Манжетное уплотнение*	NBR / FKM / EPDM	2	2
4	Уплотнительное кольцо штока*	NBR / FKM / EPDM	2	2
5	Пружина N.A./N.C.	Нержавеющая сталь	---	1
6	Уплотнение седла*	NBR / FKM / EPDM	1	1
7	Резьбовой конец	Латунь	1	1
8	Гнездо	Латунь	1	1
9	Уплотнительное кольцо резьбы*	NBR / FKM / EPDM	1	1
10	Гайка гнезда	Латунь	1	1
11	Уплотнительное кольцо поршня*	NBR / FKM / EPDM	1	1

* Детали в комплекте запчастей

Диаграммы

Диаграмма расхода

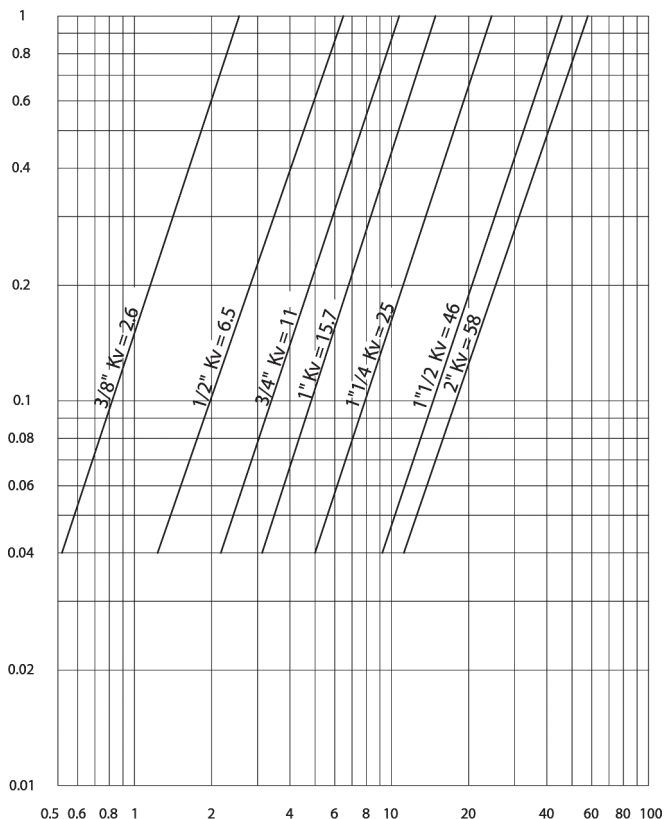

Kv – это коэффициент с размерностью м³/ч, отражающий расход воды при +15°C через клапан при перепаде давления на входе и выходе в 1 Бар.

Диаграммы давление / температура

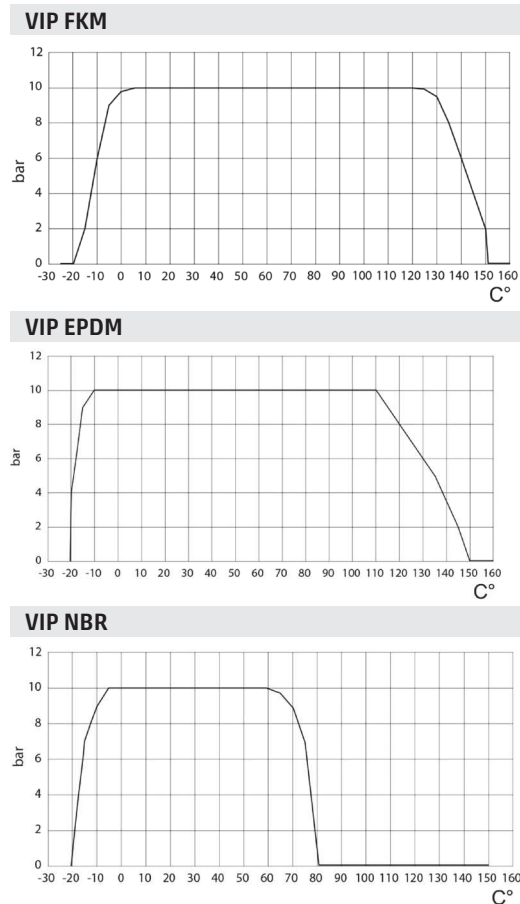

Время срабатывания

Размер	Пружинный возврат		Все значения указаны в секундах	
	Пружина	Воздух	Воздух открытия	Воздух закрытия
3/8 дюйма	0,02	0,01	0,01	0,01
1/2 дюйма	0,02	0,01	0,01	0,01
3/4 дюйма	0,03	0,02	0,02	0,02
1 дюйм	0,04	0,02	0,02	0,02
1 1/4 дюйма	0,07	0,04	0,03	0,03
1 1/2 дюйма	0,11	0,06	0,06	0,06
2 дюйма	0,13	0,07	0,07	0,07

ПРОЦЕДУРА ИЗМЕРЕНИЙ

- Измерения производились при температуре в помещении 20°C.
- Измерение времени срабатывания осуществляется посредством электронного измерительного устройства и бесконтактных выключателей.
- Рабочее давление VIP: 6,5 Бар.
- Пневматический привод состоит из клапана 5/2, 1/8 дюйма GAS; расстояние от VIP: 0,5 м; внутренний диаметр трубы: 6 мм.
- При проведении испытаний в клапане VIP не должно быть никакой жидкости.

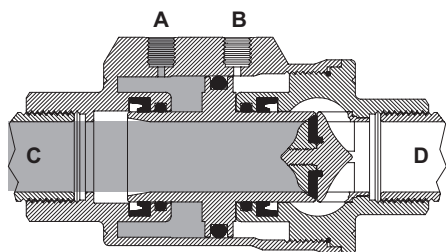

ЗАКРЫТИЕ КЛАПАНА

При подаче давления в порт "А" поршень перемещается, запирая таким образом клапан. Для одностороннего управления пружина размещается в полости "А", превращая его таким образом в нормально закрытый.

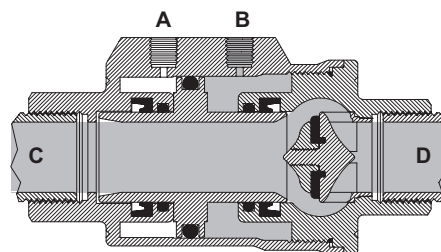

ОТКРЫТИЕ КЛАПАНА

При подаче давления в порт "В" поршень перемещается назад, открывая клапан. В случае нормально открытого клапана пружина устанавливается в полости "В".